

Profile

Alle Profile Innenfensterbänke sind in den Breiten 160, 200, 250, 300, 350, 400, 500, 600, 700, 800 mm und in den Längen 4100, 5300 mm lieferbar.

Alle Fensterbänke sind an der Hinterkante mit SprelaCart-Kantenband verschlossen.

Alle Aufdopplungen sind an der Rückseite mit Gegenzug-Folie (PE-Einlage) beschichtet.

Profile für Dekore BASIC

Profil 100

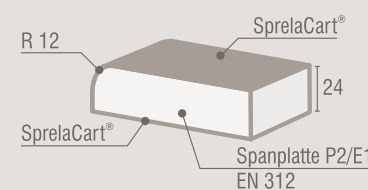

Profil 110

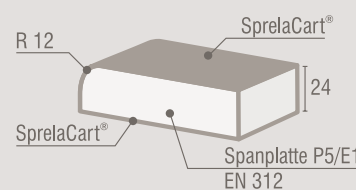

Profil 200

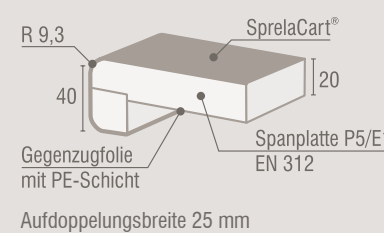

Profil 201

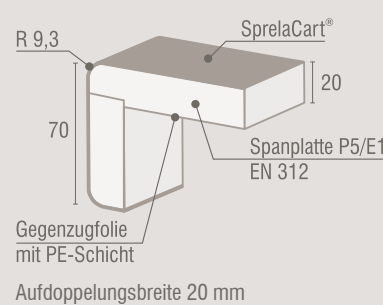

Profile für Dekore SELECT

Profil 107

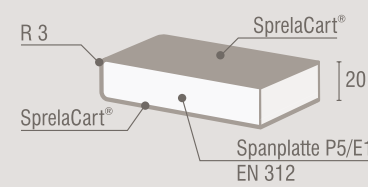

Profil 207

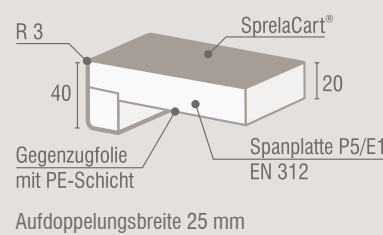

Abdeckkappen

Kunststoffabdeckkappen: aus recyclingfähigem PP bzw. ABS, Farben: weiß, grau, beige

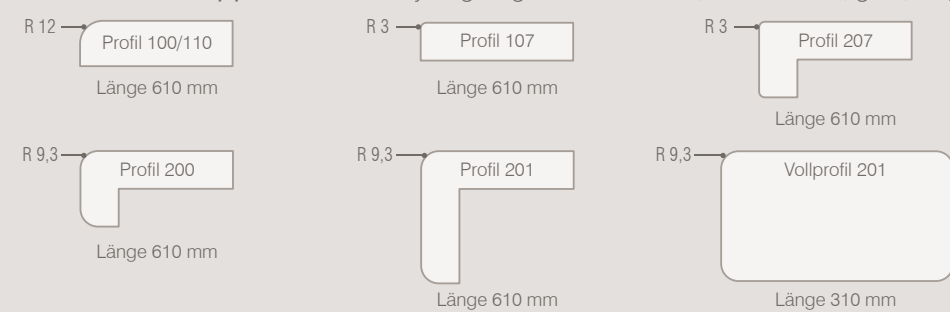

Melaminkanten: dekorgleich mit rückseitiger Schmelzkleberbeschichtung als 50-Meter-Rollen in den Breiten 28 mm und 45 mm

Einbauhinweise: SPRELA Fensterbänke sind für den Einsatz in Innenräumen mit normalem Raumklima vorgesehen. Vor Einbau alle Schnittkanten versiegeln! Informationen und Datenblätter finden Sie unter www.pro-kunststoff.de > Technische Datenblätter > pro-K Dekorative Schichtstoffplatten.

Wir senden Ihnen gern auf Anforderung umfangreiche Informationen zum fachgerechten Einbau zu.

DEKORE

FENSTERBÄNKE BASIC



A103 Weiss
A122 Perigrau
6253 Aluminium



0990 Carrara Marmor
A333 Livorno
9247 Buche

FENSTERBÄNKE SELECT



2939 Tessila
6172 Pinie
6177 Schiefer



A103 Weiss
A122 Perigrau
A244 Marble White



8503 Silberesche
9247 Buche
J601 Village Oak II

SPRELA®



Innenfensterbänke

SPRELA GmbH
Westbahnstraße 1
D-03130 Spremberg

Fon +49 (0) 35 63 54-0
Fax +49 (0) 35 63 23 91
E-Mail s@sprela.de
www.sprela.de

06/2014

SPRELA- Fensterbänke

die
vollendete
Verbindung
von **Licht,**
Raum,
und **Zeit**



Mit herausragendem Design und bestechender Funktionalität vollenden Fensterbänke von SPRELA die Architektur von Räumen. Sie geben dem Licht Raum und sind selbst glanzvoller Blickfang.

Die vielfältigen SPRELA-Designs akzentuieren trendige Wohnraumgestaltungen oder vervollkommen klassische Räume auf elegante, zeitlose Art.

SPRELA-Fensterbänke sind kratzfest, stoßfest und abriebfest. Ihre Oberflächen sind besonders griffsympathisch.

Hohen statischen und klimatischen Beanspruchungen widerstehen sie hervorragend. Sie sind bestens geeignet für Neubau und Renovierung.

Die abriebfeste HPL-Oberfläche bietet optimalen Schutz vor Stößen und Kratzern und ist zudem noch hitzebeständig.

SPRELA übernimmt bei Bedarf die komplette Konfektionierung der Fensterbänke. Das erspart bei der Renovierung den Bauhandwerker. Schmutz und Lärm gehören der Vergangenheit an.

SPRELA-Fensterbänke gibt es in circa 20 Dekoren und sechs Profilen. Sie lassen sich leicht bearbeiten, es können die verschiedensten individuellen Ansprüche erfüllt werden. Dazu gehören zum Beispiel Konsolen, Heizungsverkleidungen oder tiefe Abstellflächen.

Den gestalterischen Ideen und der funktionellen Anwendbarkeit sind keine Grenzen gesetzt.

